

УТВЕРЖДАЮ

Директор МБОУ «Бужаниновская СОШ»

 А.Б.Никульцев

« 15 » августа 2023 г.



УТВЕРЖДАЮ

Начальник ОГИБДД УМВД России  
по Сергиево-Посадскому округу  
полковник полиции

 Т.В. Соседов  
2023 г.



**Паспорт**  
**по обеспечению безопасности дорожного движения**  
**Муниципального Бюджетного Общеобразовательного Учреждения**  
**«Бужаниновская средняя общеобразовательная школа» 1 подразделение**

## Содержание

1. Общие сведения об образовательной организации.....
2. Планы-схемы округа расположения образовательной организации, путей движения транспортных средств и безопасных маршрутов детей.....
  - 2.1. Округ расположения образовательной организации, пути движения транспортных средств и безопасный маршрут обучающихся (воспитанников)...
  - 2.2. Схема организации дорожного движения в непосредственной близости от образовательной организации и безопасных маршрутов движения детей.....
  - 2.3. Пути движения транспортных средств к местам разгрузки/погрузки и рекомендуемые безопасные пути передвижения детей по территории образовательной организации.....
3. Организация работы образовательной организации по профилактике детского дорожно-транспортного травматизма.....
  - 3.1. План работы образовательной организации с подразделением пропаганды Госавтоинспекции по профилактике детского дорожно-транспортного травматизма.....

- 3.2. Участие образовательной организации в информационно-пропагандистских мероприятиях по профилактике детского дорожно-транспортного травматизма
- 3.3. Информация о работе отряда юных инспекторов движения ...
- 3.4. Краткая информация об истории создания отряда
- 3.5. План работы отряда юных инспекторов движения

## 1. Общие сведения об образовательной организации

Муниципальное бюджетное общеобразовательное учреждение

« Бужаниновская средняя общеобразовательная школа»

**Юридический адрес:**

Московская область, Сергиево-Посадский район, с.Бужаниново, улица Полевая д.13

**Фактический адрес:**

Московская область, Сергиево-Посадский район, с.Бужаниново, улица Полевая д.13

E-mail: [school.buzhschool@yandex.ru](mailto:school.buzhschool@yandex.ru) [http// buzhschool.ucoz.ru](http://buzhschool.ucoz.ru)

---

Директор (заведующий)

\_\_\_\_\_ Никульцев \_\_\_\_\_ 8(496)548-12-92  
*Фамилия*  
\_\_\_\_\_ Александр \_\_\_\_\_  
*Имя*  
\_\_\_\_\_ Борисович \_\_\_\_\_  
*Отчество*

Заместители директора УВР

\_\_\_\_\_ Смирнова \_\_\_\_\_ 8(496)548-12-92  
*Фамилия*  
\_\_\_\_\_ Галина \_\_\_\_\_

Заместитель директора по ВР  
и безопасности

*Имя*  
Ивановна  
*Отчество*  
Панова  
*Фамилия*  
Маргарита  
*Имя*  
Михайловна  
*Отчество*

8(496)548-12-92

Ответственный за работу  
по профилактике детского  
дорожно-транспортного  
травматизма в образовательной  
организации

Панова  
*Фамилия*  
Маргарита  
*Имя*  
Михайловна  
*Отчество*

8(496)548-12-92

Сотрудник Госавтоинспекции,  
закрепленный за образовательной  
организацией

Косов  
*Фамилия*  
Александр  
*Имя*  
Владимирович  
*Отчество*

8-905-5914316

Количество обучающихся (воспитанников) 312

Наличие уголка по БДД \_\_\_\_\_  
имеется 2 уголка по БДД ,кабинет ОБЖ и коридор 1 этажа  
(количество, место расположения)

Наличие кабинета по БДД \_\_\_\_\_ нет  
( место расположения)

Наличие автогородка (площадки) по БДД \_\_\_\_\_ нет

Наличие транспортной площадки по БДД \_\_\_\_\_ нет

Время занятий в образовательной организации:





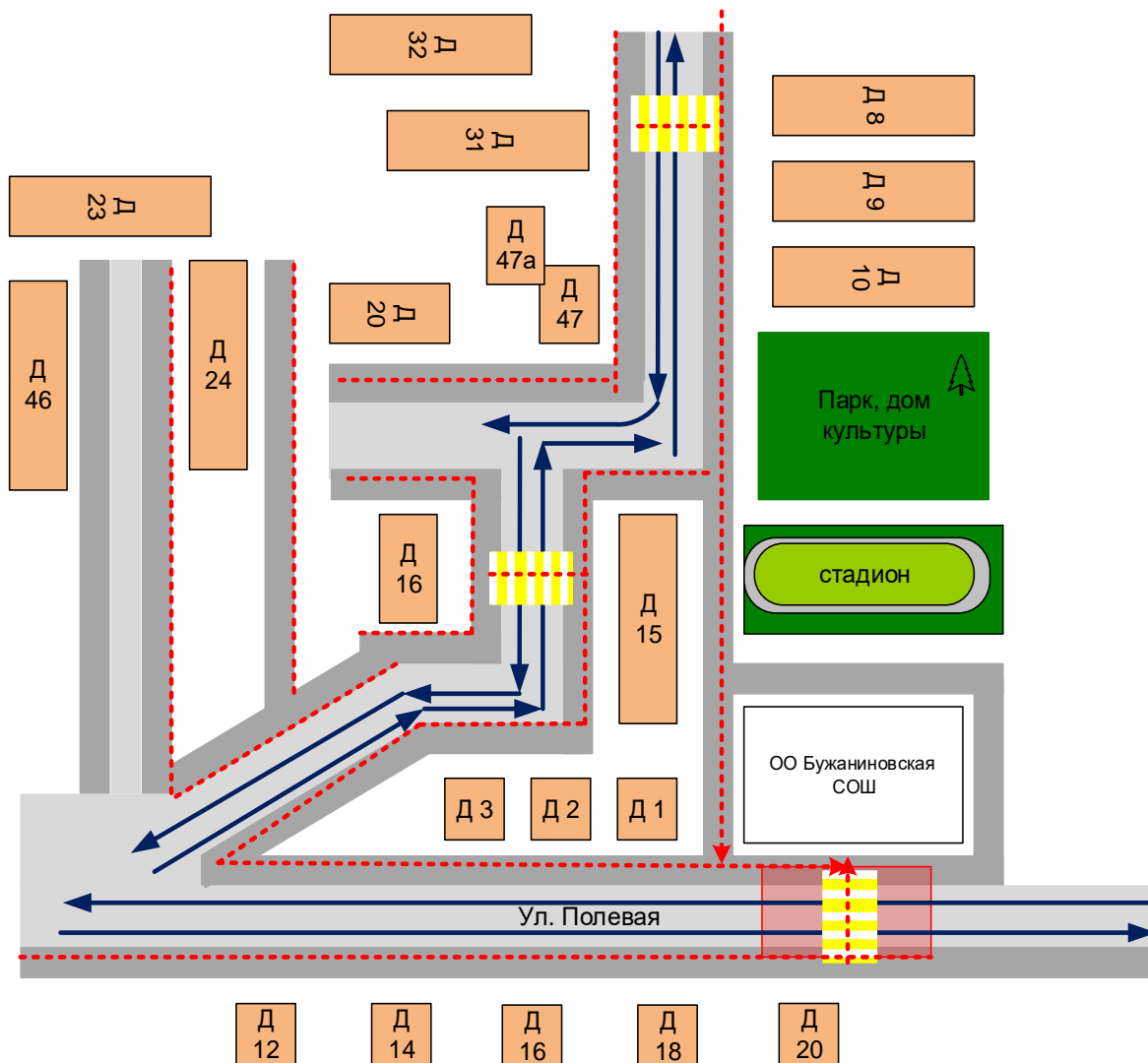

1-ая смена: \_8\_ час. \_45\_ мин. – \_14\_ час. \_10\_ мин.

внеклассные занятия: \_12\_ час. \_35\_ мин. – \_16\_ час. \_00\_ мин.

## 2. Планы-схемы района расположения образовательной организации, путей движения транспортных средств и безопасных маршрутов детей

### 2.1. Округ расположения МБОУ «Бужаниновская СОШ», пути движения транспортных средств и безопасный маршрут обучающихся (воспитанников)



- |   |                   |   |   |
|---|-------------------|---|---|
|  | - жилая застройка |  | - движение транспортных средств                     |
|  | - проезжая часть  |  | - движение детей в (из) образовательную организацию |
|  | - тротуар         |  | - опасные участки                                   |

## 2.2. Схема организации дорожного движения в непосредственной близости от МБОУ «Бужаниновская СОШ» и безопасных маршрутов движения детей

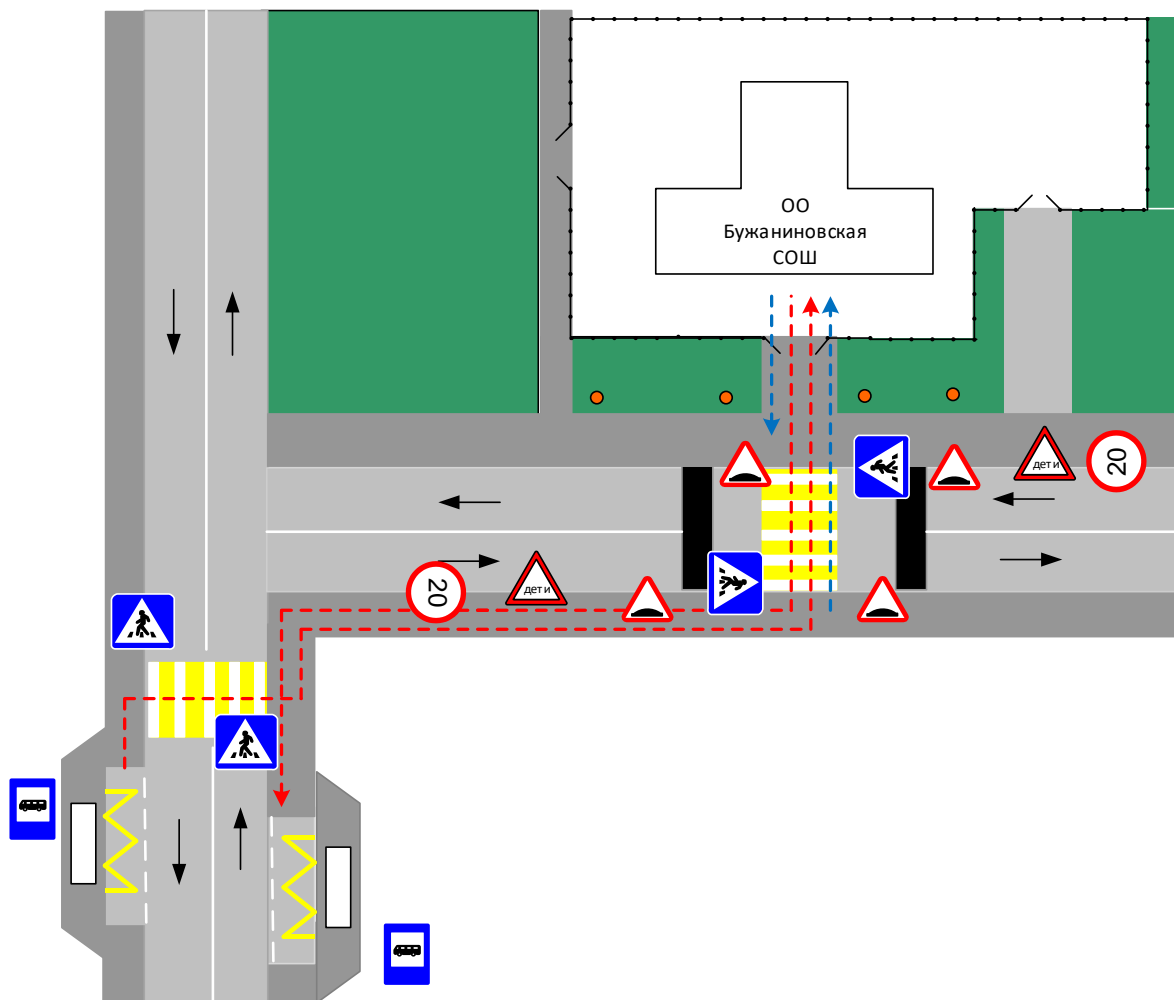

- - ограждение образовательной организации и стоянки транспортных средств
- ▬ - искусственная неровность
- - искусственное освещение
- - направление движения транспортного потока
- (red dashed) - направление движения детей от остановок маршрутных транспортных средств
- (blue dashed) - направление движения детей от остановок частных транспортных средств

### 2.3. Пути движения транспортных средств к местам разгрузки/погрузки и рекомендуемые безопасные пути передвижения детей по территории МБОУ «Бужаниновская СОШ»

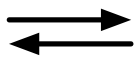
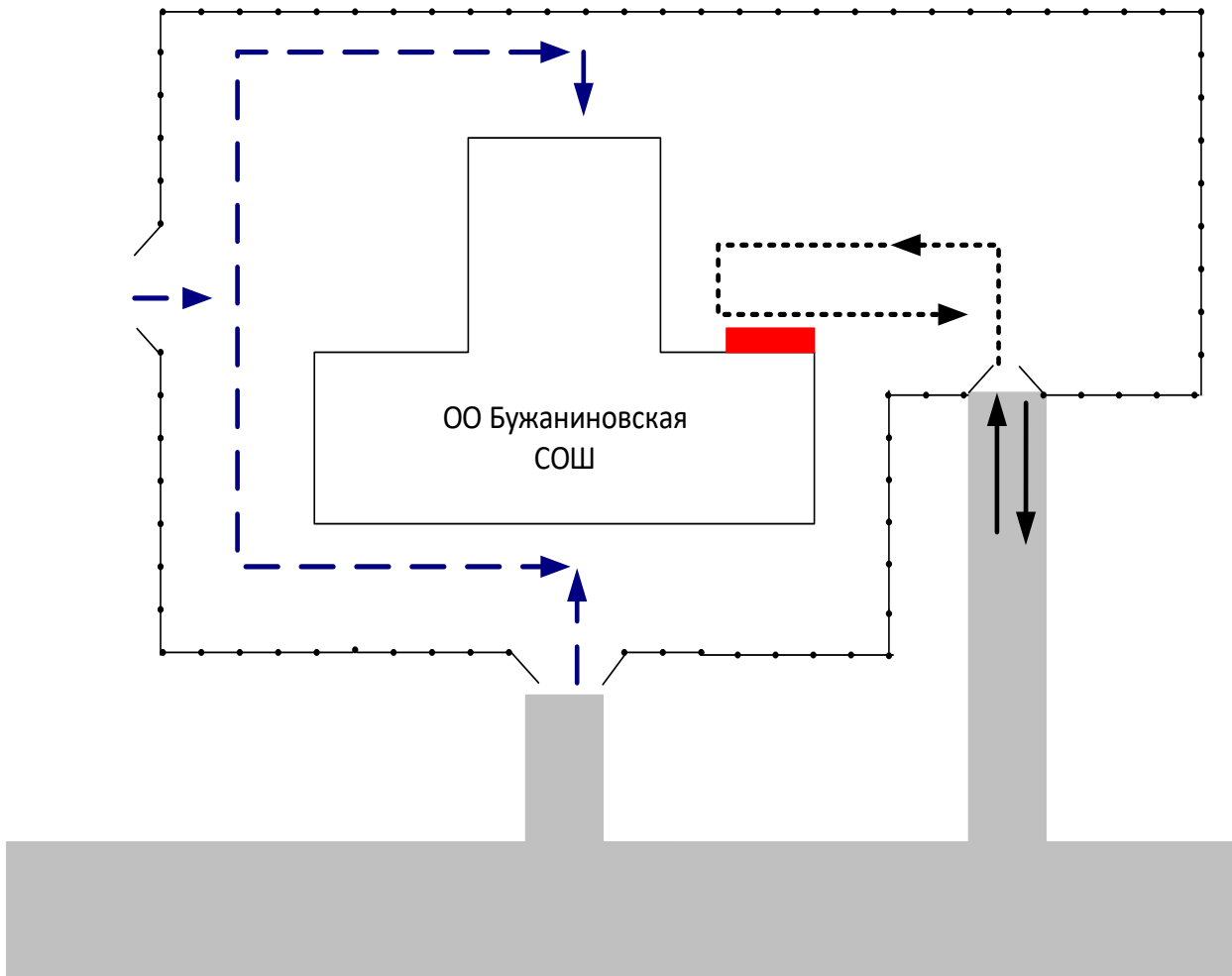

- въезд/выезд грузовых транспортных средств



- движение грузовых транспортных средств по территории образовательной организации



- движение детей по территории образовательной организации



- место разгрузки/погрузки



### 3. Организация работы образовательной организации по профилактике детского дорожно-транспортного травматизма

#### 3.1. План работы образовательной организации с подразделением пропаганды Госавтоинспекции по профилактике детского дорожно-транспортного травматизма на 2023-2024 учебный год

№ п/п	Мероприятие	Срок	Ответственные	Участники
<b>По реализации функции анализа</b>				
	Проведение анализа статистики по ДТП с участием детей, причин и условий, способствующих возникновению ДТП; анализа результатов проводимых мероприятий по профилактике ДДТТ; подготовка аналитических справок, отчетов в различные инстанции, администрацию района, города, орган управления образованием, образовательные учреждения и т.д. по запросу	Ежемесячно	Подразделение ГИБДД района, округа, города, области, республики	
<b>По реализации функции контроля за обучением детей в образовательном процессе</b>				
	Проведение инспектирования общеобразовательных учреждений, совместные проверки наличия тематических	В течение года	Территориальное подразделение ГИБДД и орган управления образованием, общеобразовател	

	<p>планов, программ и образовательного процесса по обучению детей навыкам безопасного поведения на улицах и дорогах в рамках предметов «Окружающий мир», «ОБЖ», «Технология» или по региональному компоненту; наличия «уголка безопасности»; совместное ведение наблюдательного дела, обследование территории, прилегающей к общеобразовательным учреждениям и др.</p>		<p>ные учреждения</p>	
<b>Реализация организационных функций по профилактике ДДТТ</b>				
	<p>Проведение бесед – «пятиминутки» по вопросам безопасности дорожного движения</p>	<p>Ежедневно на последнем уроке, а также до и после каникул</p>	<p>Классные руководители, инспекторы ГИБДД</p>	<p>Учащиеся 1-4 классов</p>
	<p>Создание отряда ЮИД и организация его работы</p>	<p>В течение учебного года</p>	<p>Инспекторы ГИБДД, инструктор по безопасности дорожного движения общеобразовательного учреждения</p>	<p>Учащиеся 5-7 классов</p>
	<p>Проведение различных профилактических мероприятий во внеурочное время: конкурсов, викторин, КВН, тематических утренников, театрализованных представлений, соревнований «Безопасное колесо» и др.</p>	<p>В течение года</p>	<p>Инспекторы ГИБДД, инструктор общеобразовательного учреждения по безопасности движения, педагоги, штаб отряда ЮИД, члены отряда ЮИД</p>	<p>Учащиеся общеобразовательного учреждения с приглашением учащихся других общеобразовательных учреждений</p>

				й
Проведение в сопровождении взрослых патрулирований и рейдов членами отрядов ЮИД на прилегающей к общеобразовательному учреждению территории в целях предотвращения нарушений ПДД со стороны детей и подростков	1 раз в полугодие или чаще на усмотрение администрации и общеобразовательного учреждения	Инструктор общеобразовательного учреждения по безопасности дорожного движения, педагоги, штаб отряда ЮИД, члены отряда ЮИД	Учащиеся общеобразовательного учреждения с приглашением учащихся других общеобразовательных учреждений	
Выявление учащихся-нарушителей ПДД и проведение с ними профилактических бесед	В течение года	Инспекторы ГИБДД, инструктор общеобразовательного учреждения по безопасности движения, педагоги	Учащиеся 1-9 классов	
Организация и проведение профилактики ДДТТ в детском оздоровительном лагере на базе общеобразовательного учреждения (при его наличии)	июнь – август	Инспекторы ГИБДД, педагоги общеобразовательного учреждения, воспитатели детских оздоровительных лагерей, члены отрядов ЮИД	1-8 класс	
Организация и участие в проведении операций: «Внимание – дети!», «Скоро в школу!», «Осенние каникулы», «Зимние каникулы», «Весенние каникулы», «Здравствуй, лето!» (по специально разработанным планам)	сентябрь-июнь	Инспекторы ГИБДД, инструктор общеобразовательного учреждения по безопасности движения, классные руководители	1–9 класс	

<p>Проведение профилактических бесед на родительских собраниях о причинах возникновения ДТП с участием детей, об ответственности родителей за нарушения, совершаемые детьми в области дорожного движения, и на другие темы</p>	<p>1 раз в четверть</p>	<p>Инспекторы ГИБДД, инструктор общеобразовательного учреждения по безопасности дорожного движения</p>	<p>Родители учащихся, педагоги</p>
<p>Организация профилактики ДДТТ в учреждениях дополнительного образования: домах, центрах детского творчества, юношеских автомобильных школах, парках отдыха, автоплощадках и т.д.</p>	<p>В течение учебного года</p>	<p>Инспекторы ГИБДД, воспитатели, педагоги учреждений дополнительного образования</p>	<p>Воспитатели, педагоги учреждений дополнительного образования, дети и подростки</p>
<p>Проведение в учреждениях дополнительного образования бесед с учащимися разного возраста и их родителями по соблюдению правил дорожного движения</p>	<p>В течение года</p>	<p>Инспекторы ГИБДД, педагоги учреждений дополнительного образования</p>	<p>Учащиеся разного возраста, посещающие учреждения дополнительного образования</p>
<p><b>Оказание подразделением ГИБДД методической помощи образовательному учреждению</b></p>			
<p>Оказание методической помощи в оформлении «уголков безопасности»</p>	<p>В течение учебного года</p>	<p>Инспекторы ГИБДД, инструктор общеобразовательного учреждения по БДД</p>	
<p>Разработка схемы маршрута безопасного движения учащихся в</p>	<p>Перед началом учебного года,</p>	<p>Инспекторы ГИБДД, инструктор</p>	

микрорайоне общеобразовательного учреждения	с внесением необходимых изменений в течение года	общеобразовательного учреждения по БДД	
Участие в работе семинаров для инструкторов по безопасности дорожного движения общеобразовательных учреждений, совместных совещаний директоров общеобразовательных учреждений и др.	Август	Инспекторы ГИБДД, педагоги органа управления образованием, директора общеобразовательных учреждений	Инструкторы общеобразовательных учреждений по БДД

### **3.2. Участие образовательной организации в информационно-пропагандистских мероприятиях по профилактике детского дорожно-транспортного травматизма**

#### **Мероприятия, проводимые на базе образовательной организации:**

1. Совместный план работы образовательного учреждения и ГИБДД УВД по Сергиево-Посадскому муниципальному району.
2. Разработана «Программы по профилактике детского дорожно-транспортного травматизма и изучению Правил дорожного - движения» для учащихся 1-9классов
3. Систематически проводятся беседы, инструктажи с учащимися.
4. Комплексное планирование месячника «Внимание – дети!».
5. Информационный материал о формах работы с учащимися:
  - классных руководителей по изучению ПДД;
  - преподавателя ОБЖ;
  - воспитателей ГПД.
6. Циклограмма внеклассной деятельности по данной проблеме:
  - творческие конкурсы учащихся по ПДД
  - прикладному творчеству;
  - совместные творческие работы учащихся и педагогов, учащихся и родителей;
  - выставки-конкурсы дидактических материалов учителей-предметников, педагога ОБЖ, классных руководителей, воспитателей ГПД;
  - Единые дни безопасности
7. Методическая копилка:
  - Программа изучения ПДД
  - разработки методических мероприятий для классных руководителей;
  - материалы для проведения «Дня профилактики»;
  - информационный материал по проведению кратковременных занятий «минутка» в группе продленного дня;
  - программа работы творческого объединения учащихся «Юный инспектор дорожного движения».

**Участие в городских (районных) мероприятиях (с указанием результатов):**

с 2015-2020 году школа приняла участие:

Марафон творческих программ команда « Бужанята» руководитель Панова М.М

**Победитель- Сергеева Дарья** творческого конкурса « Мы за безопасную дорогу» в номинации « Презентация по обучению безопасного поведения на дороге» педагог Панова М.М,

**Победитель –Шпакова Эльвира 9 класс**, творческого конкурса « Мы за безопасную дорогу» в номинации»Эскиз светоотражающих значков и элементов одежды» педагог Панова М.М.

**2 место – Шпакова Эльвира 9 класс , Областного этапа**, творческого конкурса « Мы за безопасную дорогу» в номинации»Эскиз

светоотражающих значков и элементов одежды»

Педагог Панова М.М.

**Победитель – команда ЮИД « Бужанята» , руководитель Шведова Н.Н** номинация «Лучшее знание ПДД» в смотре-конкурсе агитбригад муниципального этапа областного фестиваля «Марафон творческих программ по пропаганде безопасного поведения детей на дороге»

**Победитель – команда ЮИД «Бужанята»** муниципального этапа Московского областного специализированного слета активистов ЮИД, руководитель Панова М.М

**Победители - конкурса творческих работ « Мы за безопасную дорогу»** в номинации « Журнал»руководитель Журавлева С.Е

**Победитель – Шпакова Эльвира, ученица 8 класса** в областном конкурсе изобразительного творчества « Детям Подмосковья – безопасную жизнедеятельность» руководитель Панова М.М.

**Призер – Щербакова Валерия, ученица 7 класса** конкурса творческих работ « Мы за безопасную дорогу» в номинации « Комиксы» руководитель Панова М.М.

Участие в областных мероприятиях (с указанием результатов): \_\_\_\_\_ Участники московского областного специализированного слета активистов дорожного движения. ( **17 место из 47 районов Московской области**)

**В 2016-2017году школа приняла участие :**

-в смотре-конкурсе агитбригад муниципального этапа областного фестиваля «Марафон творческих программ по пропаганде безопасного поведения детей на дороге» руководитель команды « Бужанята» Исаева М.В.

-Учащиеся школы приняли участие в конкурсе творческих работ « Мы за безопасную дорогу»

-Приняли участие в слете активистов дорожного движения.

-Учащиеся школы Ведут постоянную пропаганду по правилам дорожного движения .

**В 2018-2019 году школа приняла участие :**

-в смотре-конкурсе агитбригад муниципального этапа областного фестиваля «Марафон творческих программ по пропаганде безопасного поведения детей на дороге» руководитель команды « Бужанята» Балашова В.М

-Учащиеся школы приняли участие в конкурсе творческих работ « Мы за безопасную дорогу»

-Приняли участие в слете активистов дорожного движения.

-Учащиеся школы Ведут постоянную пропаганду по правилам дорожного движения .  
Два раза в год проводятся встречи с Сотрудником Госавтоинспекции Косовым А.А.  
**2019-2020 гг :**

**Команда « Бужанята»:**

-приняла участие в финале смотра-конкурса агитбригад (муниципального этапа)  
областного фестиваля «Марафон творческих программ по пропаганде безопасного  
поведения детей на дороге» руководитель команды Журавлева С.Е

**2020-2021 гг**

**Команда “ Бужанята” участвовала в конкурсах по профилактике дорожного  
движения –дистанционно**

**Обучающиеся 9-11 классов активно принимали участие в Едином федеральном  
тестировании по БДД. Имеются сертификаты  
([https://buzhaninovo.schoolmsk.ru/?section\\_id=257](https://buzhaninovo.schoolmsk.ru/?section_id=257))**

**2022-2023 гг Команда « Бужанята» принимала активное участие в мероприятиях  
муниципального и регионального конкурсов по профилактике ПДД вся  
информация на сайте образовательной организации**

**[https://buzhaninovo.schoolmsk.ru/?section\\_id=131](https://buzhaninovo.schoolmsk.ru/?section_id=131)**

### 3.3. Информация о работе отряда юных инспекторов движения

**Руководитель отряда ЮИД** - Панова Маргарита Михайловна, Грибова Юлия Вячеславовна

Количество детей в отряде \_\_\_\_\_ 15 \_\_\_\_\_

#### **Списочный состав отряда ЮИД «Бужанята»**

- |                                       |                                       |
|---------------------------------------|---------------------------------------|
| 1. Баринов Егор Денисович             | 11. Подгорнов Александр Александрович |
| 2. Власов Сергей Владимирович         | 12. Поляков Даниил Андреевич          |
| 3. Воронин Кирилл Андреевич           | 13. Старухина Виталина Викторовна     |
| 4. Гуделюныс Виктория Андреевна       | 14. Скворцов Максим Андреевич         |
| 5. Драгушина Полина Александровна     | 15. Табаева Анна Александровна        |
| 6. Жиленко Виктория Сергеевна         | 16. Тропинова Валерия Павловна        |
| 7. Конышев Николай Александрович      | 17. Тюкин Михаил Алексеевич           |
| 8. Кузьменков Станислав Александрович | 18. Шахова Анастасия Павловна         |
| 9. Лазарева Ангелина Ивановна         | 19. Шиндина Мария Сергеевна           |
| 10. Митянина Арина Дмитриевна         |                                       |

Название отряда \_\_ «Бужанята» \_\_

#### **Девиз отряда**

Красный зажегся,  
Постой, не спеши!  
Желтый зажегся,  
Вокруг посмотри!  
Зеленый зажегся,  
Смело вперед!  
Прямая дорога!  
Тебе, пешеход!

Эмблема отряда





### **3.4. Краткая информация об истории создания отряда**

Работа по активизации профилактики дорожного травматизма ведется с 2007 года. С этого же года ведется работа в отряде «Юных инспекторов движения».

Основные цели создания отрядов ЮИД:

- активизация деятельности общеобразовательных учреждений по предупреждению детского дорожно-транспортного травматизма (ДДТТ);
- создание условий для широкого привлечения учащихся общеобразовательных учреждений к пропаганде безопасного поведения детей на улицах и дорогах;
- профессиональная ориентация учащихся на службу в органах ГИБДД;
- организация активного досуга детей и подростков;
- создание условий для правового и гражданского воспитания школьников.

. Важнейшие задачи отрядов ЮИД:

- углубленное изучение Правил дорожного движения, знакомство с оперативно-техническими средствами регулирования дорожного движения;
- содействие педагогическим коллективам общеобразовательных учреждений, инспекциям по делам несовершеннолетних в работе по предупреждению детской безнадзорности и профилактика правонарушений среди несовершеннолетних;
- волонтерская работа по пропаганде Правил дорожного движения в школах, детских садах, учреждениях дополнительного образования детей;
- организация работы с юными велосипедистами;
- участие в слетах отрядов ЮИД, конкурсах и соревнованиях агитбригад, в рейдах с инспекторами ГИБДД;
- овладение методами предупреждения дорожно-транспортного травматизма и навыками оказания первой доврачебной помощи пострадавшим при дорожно-транспортных происшествиях;
- овладение техническими знаниями и навыками мастерства в управлении велосипедом;
- сотрудничество со средствами массовой информации – освещение работы отрядов ЮИД в местной печати, на радио, телевидении.

Отряды юных инспекторов движения создаются из числа школьников в общеобразовательных школах, гимназиях, лицеях, учреждениях дополнительного образования детей при содействии Государственной инспекции дорожного движения (ГИБДД).

Ответственным исполнителем юидовского движения является зам.директора по безопасности, учитель ОБЖ Панова М.М. и класный руководитель 5-6 класса.

Участниками юидовского движения ежегодно становятся учащиеся 5-6 классов.

Программа работы отряда ЮИД предусматривает:

- обучение ПДД, поведению на улице;
- овладение обучаемыми знаниями, умениями и навыками по оказанию доврачебной медицинской помощи;
- общую физическую подготовку обучающихся;
- обучение навыкам фигурного вождения велосипеда;
- практическую проверку полученных знаний, умений и навыков.
  - Встречи, беседы с сотрудниками госавтоинспекцией.

Обучающиеся команды ЮИД ежегодно принимают участие в конкурсах разного уровня.

**3.5. План работы отряда юных инспекторов движения  
на \_\_2023-2024\_ учебный год**

**ПЛАН  
работы отряда ЮИД « Буженята»  
МБОУ Бужаниновская СОШ  
На 2023-2024 учебный год.**

<b>Дата</b>	<b>Мероприятие</b>	<b>Класс</b>	<b>Ответственный</b>
Сентябрь	1. Создание отряда ЮИД. Распределение обязанностей.	5-6 кл.	Руководитель отряда ЮИД; Классный руководитель; Отряд ЮИД.
	2. Изучение положения об отрядах ЮИД.		
	3. Планирование работы отряда ЮИД.		
	4. Оформление площадки по ПДД. Оформление уголка "Юный инспектор".	5-6 кл.	
	5. Провести во всех классах беседы по Правилам дорожного движения.	1-9 кл.	
Октябрь	6. Рейд «Внимание – дети идут в школу!»	1-11 кл.	Руководитель отряда ЮИД; Классный руководитель; Отряд ЮИД.
	8. В рамках шефской работы оказать помощь в составлении индивидуальных маршрутных листов классному руководителю 1-ого класса.	9-11 кл.	
	1. Конкурс рисунков для учащихся начальных классов «Правила дорожного движения – наши друзья».	1-4 кл.	
	2. Конкурс поделок «Безопасность дорожного движения».	5-8 кл.	
	3. Проведение занятий по правилам поведения на улицах и дорогах в 1-4 классах по теме: «Улица полна неожиданностей».	1-4 кл.	
	4. Выпуск плакатов – напоминаний о соблюдении правил дорожного движения в дни каникул.	9-11 кл.	
	5. Беседа «Дисциплина на улице — залог безопасности пешеходов» с использованием сообщений работников ГИБДД.	1-11 кл.	
	6. Линейка-старт.	1-5 кл.	
	7. Подготовить и провести школьные соревнования «Безопасное колесо».	1-4 кл.	

Ноябрь	<ol style="list-style-type: none"> <li>1. Проведение викторины «Дорожная азбука».</li> <li>2. Празднике «Красный, желтый, зеленый».</li> <li>3. Проведение викторины по правилам дорожного движения в начальных классах.</li> <li>4. Беседа на классных часах: «За безопасность на дорогах».</li> <li>5. Выпустить красочный плакат — напоминание ребятам о соблюдении Правил дорожного движения в дни осенних каникул.</li> <li>6. Подвести итоги четверти. Отметить лучшие классы.</li> </ol>	<p>5-8 кл.</p> <p>1-9 кл.</p> <p>1- 4 кл.</p> <p>1-11 кл.</p>	<p>Руководитель отряда ЮИД; Классный руководитель; Отряд ЮИД.</p>
Декабрь	<ol style="list-style-type: none"> <li>1. Организация просмотра видеороликов по Правилам дорожного движения.</li> <li>2. Беседа на классных часах: «Внимание, гололед».</li> <li>3. Подготовиться и провести смотр юных регулировщиков. Подвести итоги. Лучших наградить сувенирами.</li> <li>4. Перед уходом ребят на зимние каникулы провести во всех классах линейки безопасности.</li> </ol>	<p>1-11 кл.</p> <p>1-11 кл.</p> <p>1-5 кл.</p> <p>1-11 кл.</p>	<p>Руководитель отряда ЮИД; Классный руководитель; Отряд ЮИД.</p>
Январь	<ol style="list-style-type: none"> <li>1. Рейд «Юный пешеход» на участке школы с целью предупреждения ДТП.</li> <li>2. Подготовка и распространение буклетов «Водитель помни — ты такой же родитель».</li> <li>3. Проведение маршрутной игры «Пешеходик» в младших классах</li> <li>4. Беседы по предупреждению детского травматизма с приглашением инспектора ГИБДД.</li> <li>5. Организовать смотр среди школьников на лучшую песню, стихотворение по Правилам дорожного движения. Провести праздник и наградить лучших.</li> <li>6. Конкурс рисунков на тему «Помни правила движенья как таблицу умноженья».</li> </ol>	<p>5-8 кл.</p> <p>9-11 кл.</p> <p>1-5 кл.</p> <p>1-11 кл.</p> <p>1-9 кл.</p> <p>1-4 кл.</p>	<p>Руководитель отряда ЮИД; Классный руководитель; Отряд ЮИД.</p>
Февраль	<ol style="list-style-type: none"> <li>1. Практикум «Дорога ошибок не прощает».</li> <li>2. Провести соревнования на лучшего знатока Правил дорожного движения среди учащихся 5–8 классов. Подвести итоги.</li> <li>3. Подготовить и провести радиопередачу «На зеленой волне» (о зимних дорогах).</li> <li>4. Провести в начальных классах конкурс рисунков «Мы рисуем улицу». Из лучших рисунков оформить выставку.</li> </ol>	<p>5-11 кл.</p> <p>5-8 кл.</p> <p>9-11 кл.</p> <p>1-4 кл.</p>	<p>Руководитель отряда ЮИД; Классный руководитель; Отряд ЮИД.</p>

Март	<ol style="list-style-type: none"> <li>1. Подготовить и показать инсценировку «сказочка про правила» учащимся младших классов.</li> <li>2. Блиц-турнир по ПДД среди обучающихся 5-8 классов</li> <li>3. Провести зачетные занятия по Правилам дорожного движения в 5–8 классах.</li> <li>4. Провести проверку знаний по Правилам дорожного движения в 1–4 классах. Подвести итоги. Определить лучшие классы.</li> <li>5. Организовать смотр поделок «Сделай сам» по Правилам дорожного движения (1–8 кл.).</li> <li>6. Перед каникулами выпустить листовку-обращение и поместить ее на видном месте.</li> </ol>	<p>1-5 кл.</p> <p>5-8 кл.</p> <p>1-4 кл.</p> <p>1-8 кл.</p> <p>9-11 кл.</p>	<p>Руководитель отряда ЮИД; Классный руководитель; Отряд ЮИД.</p>
Апрель	<ol style="list-style-type: none"> <li>1. Подготовка к районному конкурсу «Безопасное колесо»</li> <li>2. Мероприятия «Учись учить по улицам ходить», «Законы улиц и дорог»</li> <li>3. Провести теоретические и практические занятия с велосипедистами. Организовать прием зачетов у тех ребят, которым исполнилось 14 лет, с выдачей удостоверений велосипедиста.</li> </ol>	<p>1-4 кл.</p> <p>1-8 кл.</p> <p>1-8 кл.</p>	<p>Руководитель отряда ЮИД; Классный руководитель; Отряд ЮИД.</p>
Май	<ol style="list-style-type: none"> <li>1. Провести «Неделю безопасности», посвященную окончанию учебного года.</li> <li>2. Организовать и провести рейды «Юный пешеход» и «Юный велосипедист».</li> <li>3. Провести выступления агитбригады во всех классах.</li> </ol>	<p>1-11 кл.</p> <p>5-8 кл.</p> <p>1-7 кл.</p>	<p>Руководитель отряда ЮИД; Классный руководитель; Отряд ЮИД.</p>
Июнь	<ol style="list-style-type: none"> <li>1. Организовать работу отряда ЮИД в лагере отдыха при школе (по отдельному плану) «У светофора каникул нет».</li> <li>2. Общий сбор отряда ЮИД. Подведение итогов о проделанной работе за год.</li> </ol>		
В течении года	<ol style="list-style-type: none"> <li>1. Участие в конкурсах различного уровня по тематике ПДД.</li> <li>2. Проведение бесед - «пятиминуток» по вопросам безопасности дорожного движения.</li> <li>3. Изучение основ медицинских знаний.</li> <li>4. Проведение профилактических бесед на родительских собраниях о причинах возникновения ДТП с участием детей, об ответственности родителей за нарушения, совершаемые детьми в области дорожного движения, и на другие темы.</li> </ol>		<p>Руководитель отряда ЮИД; Классный руководитель; Отряд ЮИД.</p>